

4. Для установки стояночного тормоза опустите его вниз. (Рис 4).



Рис.4

5. Для складывания коляски потяните боковые фиксаторы капюшона вверх и сложите капюшон (Рис.5.1).

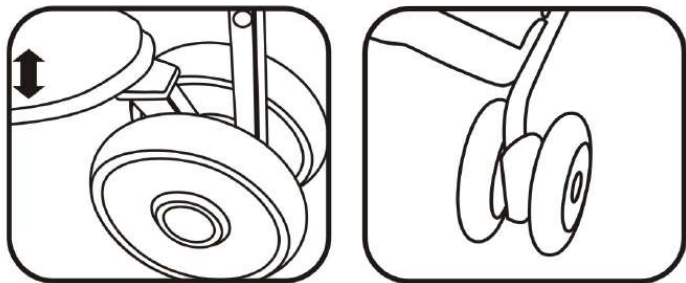

Рис.5.1

Сложите коляску и закрепите фиксирующий крючок, чтобы коляска не раскладывалась (Рис.5.2).

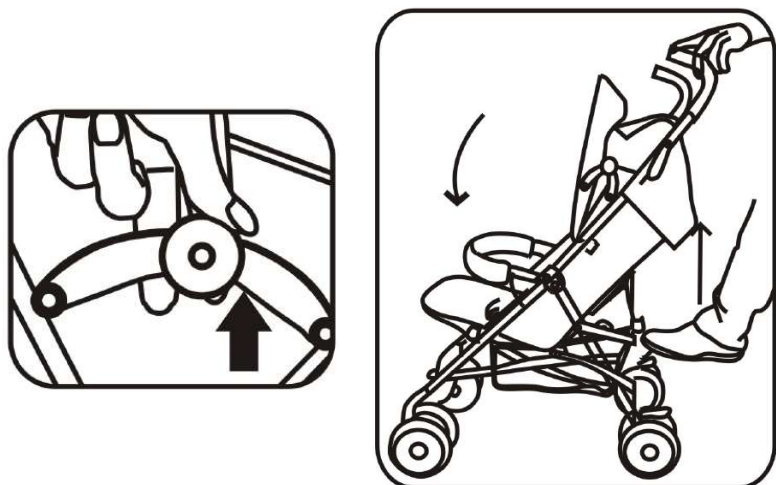

Рис.5.2

ИНСТРУКЦИЯ ПО ЭКСПЛУАТАЦИИ КОЛЯСКИ

Indigo

Bono

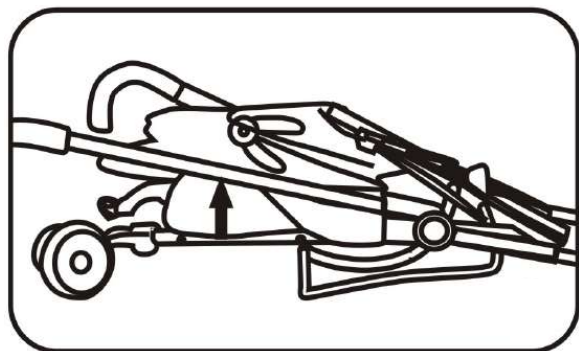

Внимание! ПЕРЕД НАЧАЛОМ ЭКСПЛУАТАЦИИ ВНИМАТЕЛЬНО ПРОЧИТАЙТЕ ИНСТРУКЦИЮ И СОХРАНИТЕ ЕЕ ДЛЯ ДАЛЬНЕЙШЕГО ИСПОЛЬЗОВАНИЯ.

ВНИМАНИЕ!

Никогда не оставляйте ребенка без присмотра.

Перед использованием коляски убедитесь, что все фиксаторы закрыты, механизмы зафиксированы. Во избежание травм, убедитесь, что ребенок находится вне зоны досягаемости от коляски, во время складывания и раскладывания коляски.

Сборка и регулировка коляски должна осуществляться взрослыми.

Не разрешайте ребенку играть с коляской.

Предназначена для детей от 0-36 месяцев. Запрещено использовать коляску с углом наклона спинки менее 150° для ребенка в возрасте до 6 месяцев. Максимальный вес ребенка: 15 кг.

Максимальная нагрузка на корзину: 2 кг.

Коляска предназначена для транспортировки одного ребенка.

Всегда используйте удерживающую систему и ремни безопасности.

Любые грузы, прикрепленные к ручкалке, задней части спинки или по бокам коляски, влияют на ее устойчивость.

При усаживании или высаживании ребенка в (из) коляски обязательно активируйте стояночный тормоз.

Всегда используйте стояночные тормоза при парковке коляски.

Категорически запрещается использовать коляску для подъема или спуска по лестницам и эскалаторам, когда в коляске находится ребенок.

Коляска не предназначена для использования во время бега, катания на коньках или скейтборде.

Не оставляйте коляску рядом с источниками тепла.

Не храните коляску во влажном помещении, вблизи источников огня, при высоких или низких температурах.

Запрещается использовать не оригинальные запасные части или аксессуары.

Не используйте дополнительный матрасик толщиной более 10 мм.

УХОД

- Регулярно проверяйте исправность тормозов, колес, блокирующих и соединительных элементов, крепежных ремней.
- Во избежание ржавчин после дождя или снега, просушите коляску и обработайте колеса смазывающим веществом.
- Не подвергайте коляску воздействию сильного солнечного излучения.
- Регулярно проводите влажную уборку коляски слабым мыльным раствором, предназначенным для ухода за детскими вещами.

ЭЛЕМЕНТЫ КОЛЯСКИ

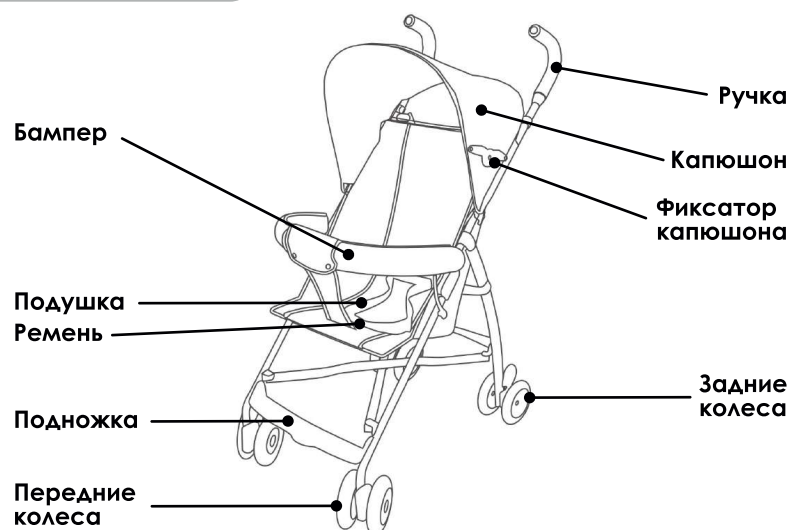

СБОРКА КОЛЯСКИ

ВНИМАНИЕ:

- Сборка и эксплуатация коляски производится взрослыми.
- Перед эксплуатацией и использованием коляски внимательно прочитайте данную инструкцию и сохраните ее для дальнейшего использования.
- Производитель оставляет за собой право вносить изменения в комплектацию изделия без предварительного уведомления.

1. Для раскладывания коляски откройте фиксатор. Нажмите на пластиковую часть до характерного щелчка (Рис.1).



Рис.1

2. Для установки передних колес вставьте колесный блок в ось на передней раме, до характерного щелчка. Потяните за колесо, чтобы убедиться, что колесо хорошо зафиксировано (Рис.2).

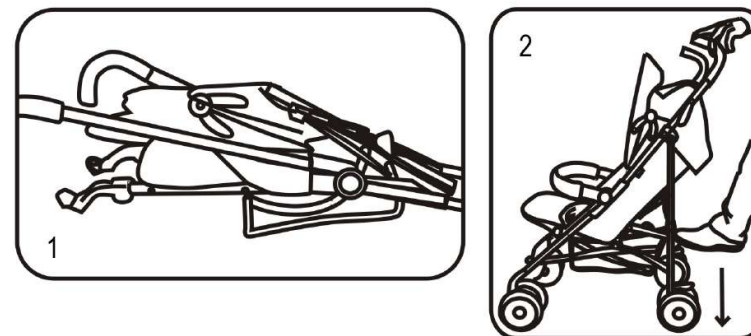

Рис.2

3. Для фиксации пятиточечного ремня безопасности зафиксируйте все ремни в пряжке до щелчка. Нажмите на кнопку на пряжке чтобы открыть ремень. Отрегулируйте длину ремня с помощью плечевых и боковых ремней (Рис.3).

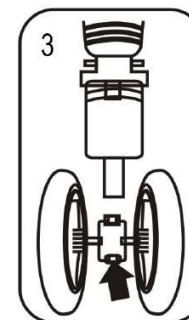
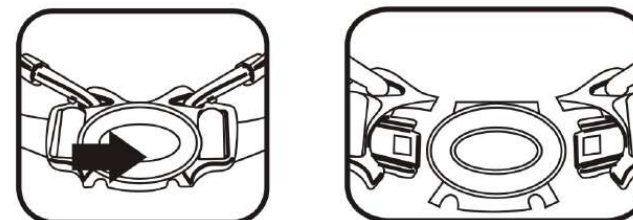

Рис.3